

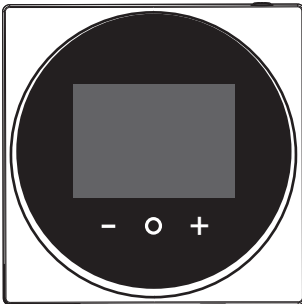

Referenz für Installateure und Benutzer

Komfort-Benutzerschnittstelle



BRC1HDDAW
BRC1HDDAS
BRC1HDDAK

Referenz für Installateure und Benutzer
Komfort-Benutzerschnittstelle

Deutsch

Inhaltsverzeichnis

1 Allgemeine Sicherheitsvorkehrungen	2
1.1 Für den Benutzer.....	3
1.2 Für den Installateur	3
2 Informationen zu diesem Dokument	3
Für den Benutzer	
3 Bedieneinheit: Überblick	4
3.1 Schaltflächen.....	4
3.2 Startbildschirm.....	5
3.3 Statussymbole.....	5
3.4 Statusanzeige.....	5
4 Betrieb	5
4.1 Einfache Verwendung	5
4.1.1 Betriebs-Bildschirme	5
4.1.2 Hauptmenü	6
4.2 Regelung der Raumheizung/-kühlung.....	6
4.2.1 Über die Regelung der Raumheizung/-kühlung.....	6
4.2.2 Raumheizung/Raumkühlung auf EIN/AUS schalten...	7
4.2.3 Raumtemperatur ändern.....	7
4.2.4 Den Raumbetriebsmodus wechseln	7
4.3 Brauchwasserregelung.....	8
4.3.1 Über die Brauchwasserregelung.....	8
4.3.2 Brauchwasser-Betrieb auf EIN/AUS schalten.....	8
4.3.3 So ändern Sie die Brauchwasser-Temperatur.....	8
4.3.4 Verwendung des Brauchwasser-Hochleistungsbetriebs.....	8
5 Instandhaltung und Wartung	9
5.1 Überblick: Wartung und Service.....	9
6 Fehlerdiagnose und -beseitigung	9
6.1 Überblick: Fehlerdiagnose und -beseitigung.....	9
Für den Installateur	
7 Über die Verpackung	9
7.1 Die Benutzerschnittstelle auspacken	9
8 Vorbereitung	9
8.1 Anforderungen an die Verkabelung.....	9
8.1.1 Die Verkabelung für die Installation vorbereiten	9
9 Installation	9
9.1 Übersicht: Installation	9
9.2 Die Benutzerschnittstelle installieren.....	10
9.2.1 Die Benutzerschnittstelle anbringen	10
9.2.2 Die Benutzerschnittstelle anbringen	10
9.3 Anschließen der elektrischen Leitungen	10
9.3.1 Sicherheitsvorkehrungen beim Anschließen von Elektrokabeln	10
9.3.2 Elektrische Verkabelung durchführen.....	10
9.4 Die Benutzerschnittstelle schließen	11
9.4.1 Sicherheitshinweise zum Schließen der Benutzerschnittstelle.....	11
9.4.2 Die Benutzerschnittstelle schließen	11
9.5 Die Benutzerschnittstelle öffnen.....	11
9.5.1 Sicherheitshinweise zum Öffnen der Benutzerschnittstelle.....	11
9.5.2 Die Benutzerschnittstelle öffnen	11
10 Starten des Systems	11
11 Bedieneinheit: Überblick	12

11.1 Schaltflächen.....	12
11.2 Startbildschirm.....	12
11.3 Statussymbole.....	12
11.4 Statusanzeige.....	12
12 Betrieb	13
12.1 Einfache Verwendung	13
12.1.1 Betriebs-Bildschirme	13
12.1.2 Hauptmenü	13
12.2 Regelung der Raumheizung/-kühlung.....	13
12.2.1 Über die Regelung der Raumheizung/-kühlung.....	13
12.2.2 Raumheizung/Raumkühlung auf EIN/AUS schalten....	14
12.2.3 Raumtemperatur ändern.....	14
12.2.4 Den Raumbetriebsmodus wechseln	15
12.3 Brauchwasserregelung.....	15
12.3.1 Über die Brauchwasserregelung.....	15
12.3.2 Brauchwasser-Betrieb auf EIN/AUS schalten.....	15
12.3.3 So ändern Sie die Brauchwasser-Temperatur.....	15
12.3.4 Verwendung des Brauchwasser-Hochleistungsbetriebs.....	16
13 Erweiterte-Funktion	16
13.1 Information	16
13.1.1 Über das Informationsmenü.....	16
13.1.2 Informationen sehen	16
13.2 Menü Einstellungen.....	16
13.2.1 Über das Menü Einstellungen.....	16
13.2.2 Bildschirmeinstellungen.....	17
13.2.3 Einstellungen für Statusanzeige	17
13.2.4 Nachmodus.....	17
13.3 Software-Update	18
13.3.1 Über Software-Updates	18
13.3.2 Software-Update per App	18
13.3.3 Software-Update per Update-Dienstprogramm	20
14 Wartung	20
14.1 Allgemeine Sicherheitshinweise zur Wartung	20
14.2 Die Benutzerschnittstelle reinigen	20
15 Fehlerdiagnose und -beseitigung	20
15.1 Fehlercodes des Innengeräts.....	20



1 Allgemeine Sicherheitsvorkehrungen

Lesen Sie den sorgfältig die allgemeinen Sicherheitshinweise, bevor Sie die Komponenten der Klimaanlage installieren. Achten Sie auf eine korrekte Installation.

Eine Missachtung dieser Anweisungen kann zu Sachbeschädigung oder Körperverletzungen führen, die je nach den Umständen schwerwiegend sein können.

Bedeutung der Warnhinweise und Symbole

Diese Sicherheitszeichen werden benutzt, um Ihre Aufmerksamkeit zu erregen. Die Bedeutungen der einzelnen Sicherheitszeichen werden unten erläutert:

	WARNUNG Weist auf eine Situation hin, die zum Tod oder schweren Verletzungen führen kann.
	ACHTUNG Weist auf eine Situation hin, die zu leichten oder mittelschweren Körperverletzungen führen kann.
	GEFAHR Weist auf eine Situation hin, die zum Tod oder schweren Verletzungen führt.



GEFAHR: EXPLOSIONSGEFAHR

Weist auf eine Situation hin, die zu einer Explosion führen kann.



INFORMATION

Weist auf nützliche Tipps oder zusätzliche Informationen hin.



HINWEIS

Weist auf eine Situation hin, die zu Sachschäden führen kann.

1.1 Für den Benutzer



INFORMATION

Beachten Sie auch die Betriebsanleitung, die zusammen mit der Außeneinheit und der Inneneinheit geliefert worden sind.



WARNUNG

Die Einheit und deren Benutzerschnittstelle sind NICHT zum Spielen. Zufälliges Betätigen durch ein Kind könnte körperliche Beeinträchtigungen und Gesundheitsgefährdungen bewirken.



WARNUNG

Um Stromschlag und Feuer zu verhindern, halten Sie sich an folgende Regeln:

- Die Benutzerschnittstelle NICHT mit nassen Händen bedienen.
- Die Benutzerschnittstelle NICHT auseinandernehmen oder interne Teile berühren. Wenden Sie sich an Ihren Händler.
- Die Benutzerschnittstelle NICHT modifizieren oder selber reparieren. Wenden Sie sich an Ihren Händler.
- Die Benutzerschnittstelle NICHT an einer anderen Stelle anbringen oder neu installieren. Wenden Sie sich an Ihren Händler.



WARNUNG

Entflammbare Stoffe (wie z. B. Haarspray oder Insektizide) NICHT in unmittelbarer Nähe der Benutzerschnittstelle verwenden.



HINWEIS

Zum Reinigen der Benutzerschnittstelle NICHT organische Lösungsmittel wie Farbverdünner nehmen. **Mögliche Folge:** Beschädigungen, Stromschlag- und Brandgefahr.

1.2 Für den Installateur

Die in diesem Dokument aufgeführten Sicherheitshinweise decken sehr wichtige Themen ab. Lesen Sie sie daher sorgfältig und aufmerksam durch.



INFORMATION

Bei dieser Benutzerschnittstelle handelt es sich um eine optionale Komponente, die nicht eigenständig benutzt werden kann. Sie kann NUR in Kombination mit einer Haupt-Benutzerschnittstelle benutzt werden. Beachten Sie auch die Installations- und Betriebsanleitung von Außen- und Inneneinheiten.



HINWEIS

Unsachgemäßes Installieren oder Anbringen des Gerätes oder von Zubehörteilen kann zu Stromschlag, Kurzschluss, Leckagen, Brand und weiteren Schäden führen. Verwenden Sie nur von Daikin hergestellte oder zugelassene Zubehörteile, optionale Ausrüstungen und Ersatzteile.



WARNUNG

Sämtliche bauseitigen Verkabelungen und Bauteile MÜSSEN von einem zugelassenen Elektriker installiert werden, und sie MÜSSEN den geltenden Vorschriften und Gesetzen entsprechen.



HINWEIS

Die Benutzerschnittstelle MUSS in einem Innenraum installiert werden.



HINWEIS

Wird der Benutzerschnittstelle als Raumthermostat benutzt, wählen Sie einen Installationsort, wo die im Raum gewünschte Durchschnittstemperatur erfasst werden kann.

Die Benutzerschnittstelle NICHT an Plätzen wie den folgenden installieren:

- Ein Platz, der direkter Sonnenbestrahlung ausgesetzt ist.
- Ein Platz in der Nähe einer Heizquelle.
- Ein Platz, der Luftzug von draußen ausgesetzt ist, z. B. in der Nähe einer sich oft öffnenden und schließenden Tür.
- Ein Platz, wo das Display leicht schmutzig werden kann.
- Ein Platz, der NICHT leicht zugänglich ist, sodass es schwer ist, an die Bedienelemente zu gelangen.
- Ein Platz mit Temperaturen von $<-10^{\circ}\text{C}$ und $>50^{\circ}\text{C}$.
- Ein Platz mit relative Luftfeuchtigkeit von $>95\%$.
- An Orten mit Geräten oder Maschinen, die elektromagnetische Wellen abstrahlen. Elektromagnetische Wellen können das Steuerungssystem stören, was Funktionsstörungen der Anlage zur Folge haben kann.
- Ein Platz, an den Wasser gelangen könnte, oder der sich generell in einer feuchten Umgebung befindet.

Wenn Sie NICHT sicher sind, wie die Einheit zu installieren und zu betreiben ist, wenden Sie sich an Ihren Händler.

Nach Abschluss der Installation sollten Sie:

- Einen Probelauf durchführen, um auf Fehler zu prüfen.
- Erklären Sie dem Kunden, wie die Benutzerschnittstelle bedient wird.
- den Kunden daran erinnern, das Handbuch aufzubewahren, um später darin nachschlagen zu können.



INFORMATION

Wenden Sie sich an Ihren Händler vor Ort, wenn die Benutzerschnittstelle umgesetzt oder erneut installiert werden soll.

2 Informationen zu diesem Dokument

Zielgruppe

Autorisierte Installateure + Endbenutzer

3 Bedieneinheit: Überblick

Dokumentationssatz

Dieses Dokument ist Teil eines Dokumentationssatzes. Der vollständige Satz besteht aus:

- **Installations- und Betriebsanleitung:**
 - Installationsanweisungen
 - Grundlegende Betriebsanleitung
 - Format: Papier (in der Box der Benutzerschnittstelle)
- **Referenz für Installateure und Benutzer:**
 - Erweiterte Installations- und Betriebsanleitung
 - Format: Digital gespeicherte Dateien auf <http://www.daikineurope.com/support-and-manuals/product-information/>
- **Konformitätserklärung:**
 - Hiermit erklärt Daikin Europe N.V., dass der Funkgerätetyp BRC1HHDA der Richtlinie 2014/53/EU entspricht. Die Konformitätserklärung im Original ist veröffentlicht auf den

BRC1HHDA Produktseiten <https://qr.daikin.eu/?N=BRC1HHDW>, <https://qr.daikin.eu/?N=BRC1HHDS> und <https://qr.daikin.eu/?N=BRC1HHDK>.

- Format: Digitale Datei von den Produktseiten



(BRC1HHDAW)



(BRC1HHDAS)



(BRC1HHDAK)

Neueste Ausgaben der mitgelieferten Dokumentation können auf der regionalen Daikin-Webseite oder auf Anfrage bei Ihrem Händler verfügbar sein.

Die Original-Dokumentation ist auf Englisch verfasst. Bei der Dokumentation in anderen Sprachen handelt es sich um Übersetzungen des Originals.

Technische Konstruktionsdaten

- Ein **Teil** der jüngsten technischen Daten ist verfügbar auf der regionalen Website Daikin (öffentlich zugänglich).
- Der **vollständige Satz** der jüngsten technischen Daten ist verfügbar im Extranet unter Daikin (Authentifizierung erforderlich).

Für den Benutzer

3 Bedieneinheit: Überblick

3.1 Schaltflächen

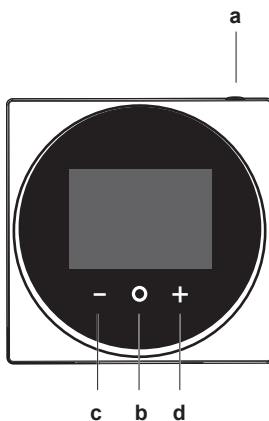

a EIN/AUS

- Wenn Raumheizung/Raumkühlung und/oder Brauchwasser-Betrieb auf AUS geschaltet ist/sind, zum Einschalten auf ON (Ein) drücken.
- Wenn Raumheizung/Raumkühlung und/oder Brauchwasser-Betrieb auf EIN geschaltet ist/sind, zum Ausschalten auf OFF (Aus) drücken.
- b WECHSELN / EINGEBEN / AKTIVIEREN / BESTÄTIGEN
 - Auf dem Startbildschirm kurz drücken, um nacheinander die Bildschirme zum Betrieb aufzurufen.
 - Auf dem Startbildschirm lange gedrückt halten, um das Hauptmenü aufzurufen.
 - Im Hauptmenü kurz drücken, um einen der Menüpunkte aufzurufen.
 - In einem Menü eine Funktion, einen Wert oder eine Einstellung aktivieren / bestätigen.
- c AKTIVIEREN / WECHSELN / ANPASSEN
 - Auf dem Bildschirm für Raumtemperatur / Brauchwasser den Bildschirm für die Sollwerte aktivieren.
 - Im Hauptmenü nach links wechseln.
 - Im Menü / auf dem entsprechenden Betriebs-Bildschirm eine Funktion, einen Wert oder eine Einstellung anpassen (Standard: senken).
- d AKTIVIEREN / WECHSELN / ANPASSEN

- Auf dem Bildschirm für Raumtemperatur / Brauchwasser den Bildschirm für die Sollwerte aktivieren.
- Im Hauptmenü nach recht wechseln.
- Im Menü / auf dem entsprechenden Betriebs-Bildschirm eine Funktion, einen Wert oder eine Einstellung anpassen (Standard: erhöhen).

3.2 Startbildschirm

Der Startbildschirm zeigt die aktuelle Raumtemperatur an sowie alle möglichen Statussymbole, um mit diesen entsprechende Informationen zu liefern. Wenn keine Bedienung erfolgt, wechselt der angezeigte Bildschirm der Benutzerschnittstelle nach einer bestimmten Zeitspanne zurück zum Startbildschirm.



i INFORMATION

Der Benutzerschnittstelle ist mit einer Stromsparfunktion ausgestattet, die den Bildschirm dunkel schaltet, wenn eine Zeitlang keine Bedienung stattgefunden hat. Um den Bildschirm hell zu schalten, eine Taste drücken.

3.3 Statussymbole

Symbol	Beschreibung
	Systembetrieb AUS. Gibt an, dass Raumheizung/ Raumkühlung und/oder Brauchwasser-Betrieb auf AUS geschaltet ist/sind.
	Bluetooth. ¹ Zeigt an, dass bei der Benutzerschnittstelle Bluetooth aktiviert ist, sodass sie bereit ist, ein Software-Update durchzuführen.
	Heizbetrieb. Signalisiert, dass das System im Heizbetrieb ist.
	Kühlbetrieb. Signalisiert, dass das System im Kühlbetrieb ist.
	Leistungsstarker POWERFUL-Betrieb. Signalisiert, dass das System im leistungsstarken POWERFUL-Betrieb ist.
	Notfallbetrieb. Signalisiert, dass der Notfallbetrieb aktiviert ist.
	Störung. Signalisiert, dass ein Fehler aufgetreten ist.

i INFORMATION

Wenn auf der Benutzerschnittstelle **Notfallbetrieb** oder **Störung** angezeigt wird, gehen Sie zur Haupt-Benutzerschnittstelle, um zu sehen, was los ist.

3.4 Statusanzeige

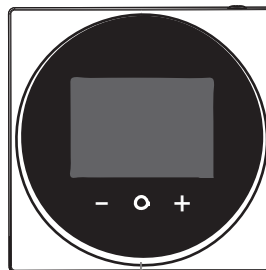

a
a Statusanzeige

Verhalten der Statusanzeige	Bedingung
Kontinuierlich blau	Betrieb EIN <ul style="list-style-type: none"> ▪ Die Einheit ist in Betrieb (d. h. heizt oder kühlt den Raum oder bereitet Brauchwasser (Warmwasser)).
AUS	Betrieb AUS <ul style="list-style-type: none"> ▪ Die Einheit ist in Bereitschaft (Standby) (d. h. eingeschaltet, aber nicht in Betrieb) ▪ Die Einheit ist AUS
Blinkend, rot	Systemfehler
Kontinuierlich rot	Systemstörung

i INFORMATION

Das Verhalten der Statusanzeige im Nachtmodus ist anders. Weitere Informationen dazu siehe unter ["13.2.4 Nachtmodus" auf Seite 17.](#)

i INFORMATION

Bei einem Systemfehler blinkt die Statusanzeige in Rot. Sobald Sie eine Taste drücken, wechselt die Statusanzeige und leuchtet "kontinuierlich rot".

4 Betrieb

4.1 Einfache Verwendung

4.1.1 Betriebs-Bildschirme

Wenn Sie auf dem Startbildschirm (kurz) auf drücken, wechseln Sie nacheinander von einem Betriebs-Bildschirme zum nächsten.

⁽¹⁾ Die Wortmarke Bluetooth® und entsprechende Logos sind eingetragene Markenzeichen der Bluetooth SIG, Inc., und die Benutzung dieser Marken durch Daikin Europe N.V. erfolgt gemäß Lizenzvereinbarung. Andere Markenzeichen und Markennamen sind die der jeweiligen Eigentümer.

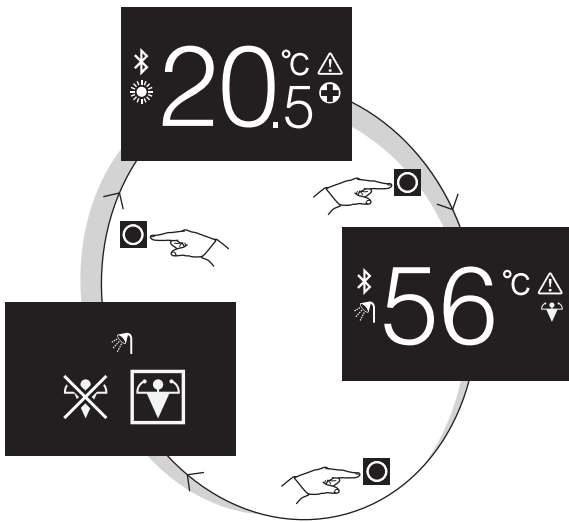

Betriebs-Bildschirm	Beschreibung
	Raumtemperatur. Sie sehen die aktuelle Raumtemperatur, und sie können die (gewünschte) Raumtemperatur einstellen.
	Brauchwasser-Temperatur. Sie sehen die aktuelle Brauchwasser-Temperatur (Warmwasser) und können diese (nach Bedarf) einstellen (d. h. Tank-Erhitzung).
	Leistungsstarker POWERFUL-Betrieb. Sie können den leistungsstarken POWERFUL-Betrieb aktivieren oder deaktivieren (d. h. schnelle Tank-Erhitzung).

4.1.2 Hauptmenü

Auf dem Startbildschirm auf drücken und gedrückt halten, bis das Hauptmenü erscheint. Mit und wechseln Sie zwischen den Menüpunkten. Um in eines der Menüs zu gelangen, drücken Sie erneut auf .

Menü	Beschreibung
	Information. Sie sehen Informationen über die Benutzerschnittstelle.
	Bluetooth. Veranlassen, dass die Benutzerschnittstelle ein Bluetooth-Signal sendet, um ein Software-Update durchzuführen.
	Zurück. Zum Startbildschirm zurückkehren.
	Einstellungen. Einstellungen der Benutzerschnittstelle durchführen.
	Raumbetriebsmodus. Den Raumbetriebsmodus festlegen.

4.2 Regelung der Raumheizung/-kühlung

4.2.1 Über die Regelung der Raumheizung/-kühlung

Die Regelung von Raumheizung und -kühlung schließt ein:

- **Raumtemperatur** regulieren
- **Betriebsart** für Raumheizung oder -kühlung festlegen.

Raumtemperatur

Die Regulierung der Raumtemperatur erfolgt über den Startbildschirm. Der Startbildschirm zeigt die aktuelle Raumtemperatur, wie sie durch den Temperatursensor in der Benutzerschnittstelle gemessen wird. Instruktionen, wie Sie die Raumtemperatur ändern, finden Sie in "4.2.3 Raumtemperatur ändern" auf Seite 7.

Die Art und Weise, wie Sie die Raumtemperatur einstellen können, ist abhängig von der Methode, die auf der Haupt-Benutzerschnittstelle festgelegt worden ist.

Methode der Raumtemperatur-Regelung durch die Haupt-Benutzerschnittstelle	Raumtemperatur-Regelung
Regelung durch Raumthermostat	Sie ändern die aktuelle Raumtemperatur, indem Sie den Wert der gewünschten Raumtemperatur erhöhen oder senken.
Vorlauftemperatur-Regelung (fest)	Sie ändern die Raumtemperatur, indem Sie den Wert der Vorlauftemperatur erhöhen oder senken (d. h. die Temperatur des Wassers, das durch die Heizkörper fließt).
Vorlauftemperatur-Regelung (wetterabhängig)	Sie ändern die Raumtemperatur, indem Sie die wetterabhängige Vorlauftemperatur-Wertekurve erhöhen oder senken, auf der Benutzerschnittstelle dargestellt durch einen Verstellwert.

INFORMATION

Weitere Informationen zu Regelungsmethoden der Raumlufttemperatur finden Sie in der Dokumentation der Inneneinheiten.

i INFORMATION

Falls der Temperatursensor in der Benutzerschnittstelle nicht funktioniert, erkennt das System den Fehler und auf dem Bedienungsbildschirm wird "--" angezeigt statt der aktuellen Temperatur.



Betriebsart für Raumheizung und -kühlung

Im Betriebsart-Menü für Raumheizung und -kühlung können Sie die Betriebsart für Raumheizung und -kühlung auswählen. Folgende Betriebsarten stehen zur Verfügung:

Symbol	Betriebsart
	Heizen. Den Raum heizen.
	Kühlen. Den Raum kühlen.
	Automatisch. Automatisches Umschalten zwischen Heizen und Kühlen erfolgt je nach Bedarf gemäß dem eingestellten Sollwert.

Abhängig vom Typ der Inneneinheit und/oder den auf der Haupt-Benutzerschnittstelle festgelegten Einstellungen ist es möglich, dass einige Betriebsarten nicht zur Verfügung stehen.

Wenn...	Dann...
Die Benutzerschnittstelle wird benutzt in Kombination mit Inneneinheiten, welche nur heizen können.	Im Hauptmenü ist das Betriebsart-Menü für Raumheizung und -kühlung nicht vorhanden.
Auf der Haupt-Benutzerschnittstelle ist der Menüpunkt für automatischen Betriebsmodus nicht vorhanden.	Sie haben nur die Wahl zwischen Heizen und Kühlen.
Keine der obigen Bedingungen liegt vor.	Sie können unter allen Betriebsmodi auswählen.

4.2.2 Raumheizung/Raumkühlung auf EIN/AUS schalten

Voraussetzung: Der Benutzerschnittstelle zeigt den Startbildschirm.



- 1 die Taste drücken.

Ergebnis: Je nach zuvor eingeschaltetem Status schaltet die Benutzerschnittstelle die Raumheizung/Raumkühlung auf EIN oder AUS.

i INFORMATION

Wenn die Benutzerschnittstelle auf dem Startbildschirm "OFF" anzeigt, bedeutet das, dass auf AUS geschaltet ist.



4.2.3 Raumtemperatur ändern

- 1 Auf dem Startbildschirm drücken Sie auf oder , um den Bildschirm der Sollwerte aufzurufen.



- 2 Um einen Sollwert zu ändern, benutzen Sie und .



- 3 Um den Sollwert zu bestätigen, drücken Sie auf .

Ergebnis: Die Benutzerschnittstelle setzt die Änderungen in Kraft und wechselt zurück zum Startbildschirm.

i INFORMATION

Wenn der Betrieb auf AUS geschaltet ist, ist es nicht möglich, über die Benutzerschnittstelle Sollwerte zu ändern.

i INFORMATION

Je nach Einstellungen, die auf der Benutzerschnittstelle durchgeführt worden sind, können Sollwert-Änderungen möglicherweise nicht durchgeführt werden. In diesem Fall bleibt das Drücken auf oder ohne Wirkung, wenn Sie sich auf dem Bildschirm zur Einstellung der Raumtemperatur oder Brauchwassertemperatur befinden.

i INFORMATION

Die Art und Weise, wie Sie die Raumtemperatur einstellen können, ist abhängig von der Methode, die auf der Haupt-Benutzerschnittstelle festgelegt worden ist. Weitere Informationen siehe unter "4.2.1 Über die Regelung der Raumheizung/-kühlung" auf Seite 6.

4.2.4 Den Raumbetriebsmodus wechseln

- 1 Auf dem Startbildschirm auf drücken und gedrückt halten, bis das Hauptmenü erscheint.

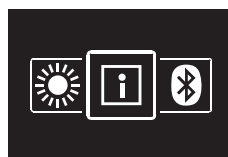

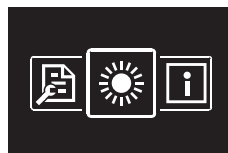

- 2 Mit und wechseln Sie unter den Menüpunkten zum Raumbetriebsmodus.



4 Betrieb

- 3 Auf  drücken, um ins Hauptmenü zu gelangen.



- 4 Mit  und  den Raumbetriebsmodus auswählen und  drücken, um ihn zu aktivieren.

Ergebnis: Die Benutzerschnittstelle setzt die Änderungen in Kraft und wechselt zurück zum Startbildschirm.

4.3 Brauchwasserregelung

4.3.1 Über die Brauchwasserregelung

Die Brauchwasser-Regelung schließt ein:

- Die **Brauchwasser-Temperatur** regeln
- **Leistungsstarken POWERFUL-Betrieb** aktivieren oder deaktivieren

Brauchwasser-Temperatur

Die Inneneinheit erhitzt Brauchwasser (Warmwasser) im Brauchwassertank. Die Temperatur des Brauchwassers kann erhöht oder gesenkt werden.

INFORMATION

Falls der Temperatursensor im Brauchwassertank nicht funktioniert, erkennt das System den Fehler, und auf dem Bedienungsbildschirm wird "--" angezeigt statt der aktuellen Wassertemperatur.

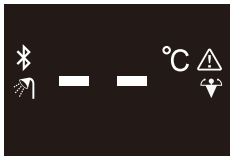

Leistungsstarker POWERFUL-Betrieb

Bei leistungsstarkem POWERFUL-Betrieb kann das Brauchwasser über die Reserveheizung oder die Zusatzheizung erhitzt werden. Das hängt von der Inneneinheit ab. Benutzen Sie diesen Modus an Tagen, wenn mehr Warmwasser gebraucht wird als sonst.

4.3.2 Brauchwasser-Betrieb auf EIN/AUS schalten

- 1 Wenn Sie auf dem Startbildschirm auf  drücken, rufen Sie den Bildschirm zum Brauchwasser-Betrieb auf.

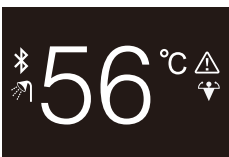

- 2 die Taste  drücken.

Ergebnis: Je nach zuvor eingeschaltetem Status schaltet die Benutzerschnittstelle den Brauchwasser-Betrieb auf EIN oder AUS.

INFORMATION

Wenn die Benutzerschnittstelle auf dem Startbildschirm "OFF" anzeigt, bedeutet das, dass auf AUS geschaltet ist.



4.3.3 So ändern Sie die Brauchwasser-Temperatur

- 1 Wenn Sie auf dem Startbildschirm auf  drücken, rufen Sie den Bildschirm zum Brauchwasser-Betrieb auf.

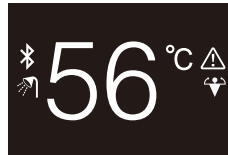

- 2  oder  drücken, um den Bildschirm mit den Sollwerten zu aktivieren.



- 3 Um einen Sollwert zu ändern, benutzen Sie  und .





- 4 Um den Sollwert zu bestätigen, drücken Sie auf .

Ergebnis: Die Benutzerschnittstelle setzt die Änderungen in Kraft und wechselt zurück zum Bildschirm für Brauchwasser-Betrieb.

INFORMATION

Wenn der Betrieb auf AUS geschaltet ist, ist es nicht möglich, über die Benutzerschnittstelle Sollwerte zu ändern.



INFORMATION

Je nach Einstellungen, die auf der Benutzerschnittstelle durchgeführt worden sind, können Sollwert-Änderungen möglicherweise nicht durchgeführt werden. In diesem Fall bleibt das Drücken auf  oder  ohne Wirkung, wenn Sie sich auf dem Bildschirm zur Einstellung der Raumtemperatur oder Brauchwassertemperatur befinden.

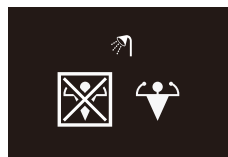

4.3.4 Verwendung des Brauchwasser-Hochleistungsbetriebs

- 1 Wenn Sie auf dem Startbildschirm auf  drücken, rufen Sie den Bildschirm zum leistungsstarken POWERFUL-Betrieb auf.

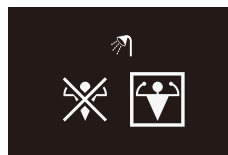

- 2 Um leistungsstarken POWERFUL-Betrieb zu aktivieren, benutzen Sie  und  und wählen "Aktivieren".



- 3 Um den leistungsstarken POWERFUL-Betrieb zu deaktivieren, benutzen Sie  und  und wählen "Deaktivieren".



4 Auf drücken, um die Auswahl zu bestätigen.

Ergebnis: Die Benutzerschnittstelle setzt die Änderungen in Kraft und wechselt zurück zum Startbildschirm.

i INFORMATION

Die Benutzerschnittstelle zeigt auf dem Bildschirm für Brauchwasser-Betrieb das Powerful-Symbol, um zu signalisieren, dass der POWERFUL-Betrieb aktiviert ist.



i INFORMATION

Weitere Informationen zum POWERFUL-Betrieb finden Sie in der Referenz für Installateure und Benutzer der betreffenden Einheiten.

5 Instandhaltung und Wartung

5.1 Überblick: Wartung und Service

Wenden Sie sich an Ihren Händler, wenn die Benutzerschnittstelle gewartet oder in Stand gesetzt werden muss.

6 Fehlerdiagnose und -beseitigung

6.1 Überblick: Fehlerdiagnose und -beseitigung

Wenn im System ein Fehler vorliegt, wird auf dem Startbildschirm der Benutzerschnittstelle angezeigt. Gleichzeitig zeigt die Haupt-Benutzerschnittstelle einen Fehlercode an. Beachten Sie den Fehlercode auf der Haupt-Benutzerschnittstelle. In der Dokumentation zur Inneneinheit finden Sie eine Liste der Fehlercodes mit deren jeweiliger Bedeutung. Um den Fehler zu beheben, wenden Sie sich an Ihren Händler.

Für den Installateur

7 Über die Verpackung

7.1 Die Benutzerschnittstelle auspacken

- 1 Die Box öffnen.
- 2 Das Zubehör separieren.

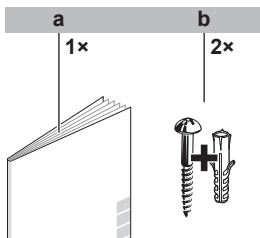

- a Installations- und Betriebsanleitung
b Holzschrauben + Wanddübel (Ø4,0×30)

8.1.1 Die Verkabelung für die Installation vorbereiten

- 1 Die Kabelummantelung des Teiles des Kabels entfernen, der durch das Innere des Gehäuserückens (L) geführt werden muss - siehe Abbildung und Tabelle.
- 2 Dafür sorgen, dass die 2 Drähte um 10 mm unterschiedlich lang sind.

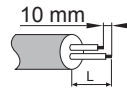

Kabel-Ausgang	L
Oben	±150 mm
Links	±120 mm
Unterseite	±100 mm
Rückseite	Kein Bedarf

8 Vorbereitung

8.1 Anforderungen an die Verkabelung

Die gesamte Verkabelung muss die folgenden Anforderungen erfüllen:

Kabelspezifikation	Wert
Typ	Ummanteltes Vinylkabel (2-adrig)
Abschnitt	0,75~1,25 mm ²
Maximale Länge	500 m

9 Installation

9.1 Übersicht: Installation

Die Installation der Benutzerschnittstelle umfasst üblicherweise die folgenden Schritte:

- 1 Bestimmen, wo das Kabel verlegt werden soll, dann dem entsprechend auf der Rückseite des Gehäuses ein Stück herauszwickeln.
- 2 Den Gehäuserücken an der Wand anbringen.
- 3 Elektrische Verkabelung durchführen.
- 4 Die Benutzerschnittstelle schließen.

9 Installation

9.2 Die Benutzerschnittstelle installieren

9.2.1 Die Benutzerschnittstelle anbringen

Bevor Sie die Benutzerschnittstelle anbringen, bestimmen Sie, wo die Leitung verlegt wird. Dazu passend entfernen Sie im Gehäuse hinten das Teil für die Kabeldurchführung.

Das Stromversorgungskabel kann von oben, hinten, links oder unten zugeführt werden. Teil aus dem Gehäuse hinten entfernen - siehe Abbildung:

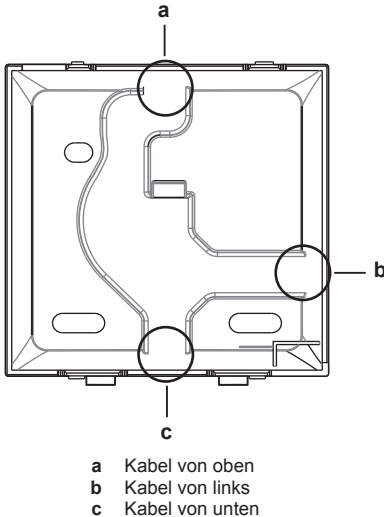

Wird das Kabel von hinten zugeführt, muss kein Gehäuseteil entfernt werden.

i INFORMATION

Wenn Sie das Kabel von oben oder hinten zuführen, dann führen Sie das Kabel erst durch die Durchbruchöffnung, und erst danach bringen Sie den Gehäuserücken an der Wand an.

9.2.2 Die Benutzerschnittstelle anbringen

- 1 Die Holzschrauben und Dübel aus dem Zubehörbeutel herausnehmen.
- 2 Das hintere Gehäuseteil auf einer ebenen Oberfläche befestigen.

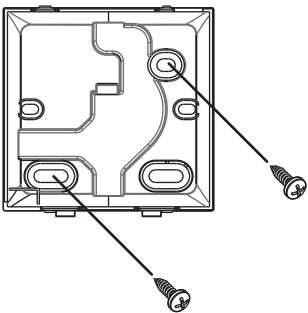

! HINWEIS

Achten Sie darauf, dass Sie das hintere Gehäuseteil nicht durch zu festes Anziehen der Montageschrauben beschädigen.

9.3 Anschließen der elektrischen Leitungen

9.3.1 Sicherheitsvorkehrungen beim Anschließen von Elektrokabeln

i INFORMATION

Lesen Sie auch die Sicherheitshinweise und die zu erfüllenden Voraussetzungen in den folgenden Kapiteln:

- Allgemeine Sicherheitshinweise
- Vorbereitung

! WARNUNG

Sämtliche bauseitigen Verkabelungen und Bauteile MÜSSEN von einem zugelassenen Elektriker installiert werden, und sie MÜSSEN den geltenden Vorschriften und Gesetzen entsprechen.

! ACHTUNG

Wenn Sie die Benutzerschnittstelle an der Inneneinheit anschließen wollen, dann achten Sie darauf, dass dabei der Schaltkasten der Inneneinheit und das Übertragungskabel nicht angeschlossen sind.

! HINWEIS

Das Kabel für den Anschluss ist NICHT im Lieferumfang enthalten.

! HINWEIS

Zur Vermeidung von störenden Interferenzen sollten die Kabel abseits von den Stromversorgungskabeln verlaufen (externe Störungen).

i INFORMATION

P1 und P2 haben keine Polarität.

9.3.2 Elektrische Verkabelung durchführen

Die Benutzerschnittstellen-Anschlüsse P1/P2 an die Anschlüsse P1/P2 der Inneneinheit anschließen.

Kabel von oben

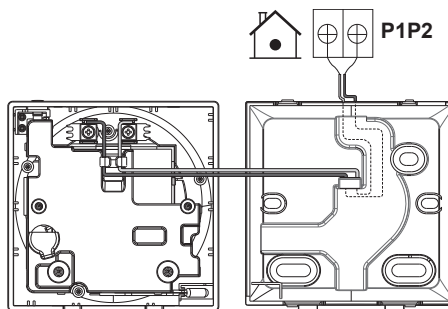

Kabel von hinten

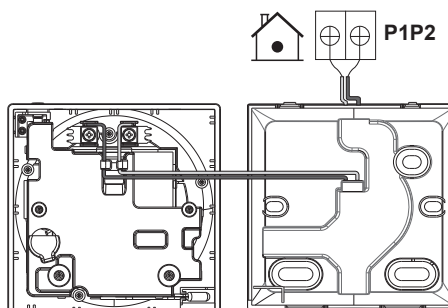

Kabel von links

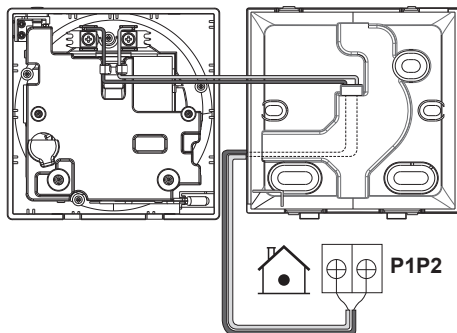

Kabel von unten

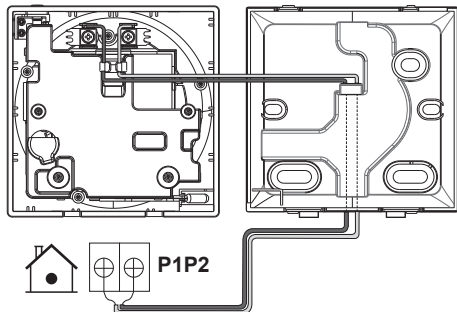

9.4 Die Benutzerschnittstelle schließen

9.4.1 Sicherheitshinweise zum Schließen der Benutzerschnittstelle



ACHTUNG

Niemals die Teile im Inneren der Benutzerschnittstelle berühren.



ACHTUNG

Beim Schließen der Benutzerschnittstelle darauf achten, dass die Kabel nicht eingeklemmt werden.



HINWEIS

Darauf achten, dass das Vorderteil der Benutzerschnittstelle ordnungsgemäß in das Rückenteil mit einem Klicken einrastet.

9.4.2 Die Benutzerschnittstelle schließen

- 1 Das Vorderteil der Benutzerschnittstelle in das Rückenteil mit einem Klicken einrasten lassen.

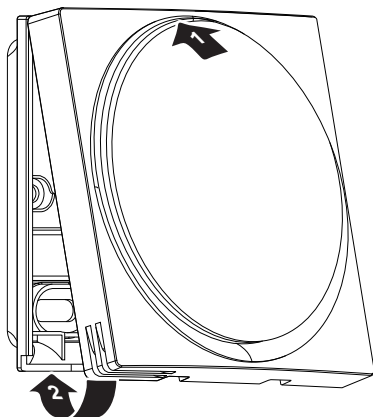

- 2 Wenn es am Platz der Installation staubfrei ist, ziehen Sie die Schutzfolie ab.

9.5 Die Benutzerschnittstelle öffnen

9.5.1 Sicherheitshinweise zum Öffnen der Benutzerschnittstelle



HINWEIS

Die Platine der Benutzerschnittstelle befindet sich im Vorderteil des Gehäuses. Beim Öffnen der Benutzerschnittstelle darauf achten, dass die Platine nicht beschädigt wird.



HINWEIS

Wenn vorderes und hinteres Gehäuseteil getrennt sind, darauf achten, dass die Platine nicht mit Schmutz oder Feuchtigkeit in Berührung kommt.

9.5.2 Die Benutzerschnittstelle öffnen

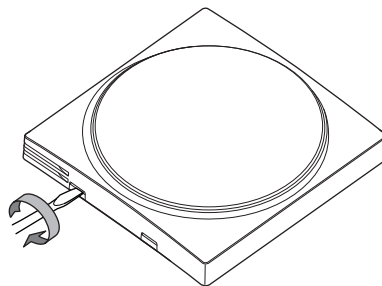

- 1 Einen Flachsraubendreher in einen der unteren Schließmechanismen einführen und langsam drehen.



10 Starten des Systems

Die Benutzerschnittstelle bezieht ihren Strom von der Inneneinheit. Sobald die Benutzerschnittstelle angeschlossen ist, geht sie in Betrieb. Achten Sie darauf, dass die Inneneinheit eingeschaltet ist, damit der Benutzerschnittstelle arbeiten kann.

Bevor auf der Benutzerschnittstelle der Startbildschirm angezeigt wird, synchronisiert sie sich mit der Haupt-Benutzerschnittstelle und vollzieht dabei die folgende Start-Sequenz:

Start-Sequenz	
1	Benutzerschnittstelle hochfahren
	
2	Benutzerschnittstelle mit der Haupt-Benutzerschnittstelle synchronisieren
	

11 Bedieneinheit: Überblick

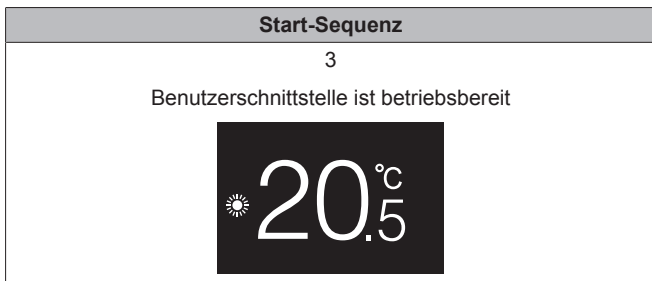

11 Bedieneinheit: Überblick

11.1 Schaltflächen

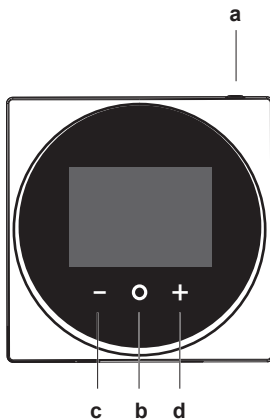

- a EIN/AUS
 - Wenn Raumheizung/Raumkühlung und/oder Brauchwasser-Betrieb auf AUS geschaltet ist/sind, zum Einschalten auf ON (Ein) drücken.
 - Wenn Raumheizung/Raumkühlung und/oder Brauchwasser-Betrieb auf EIN geschaltet ist/sind, zum Ausschalten auf OFF (Aus) drücken.
- b WECHSELN / EINGEBEN / AKTIVIEREN / BESTÄTIGEN
 - Auf dem Startbildschirm kurz drücken, um nacheinander die Bildschirme zum Betrieb aufzurufen.
 - Auf dem Startbildschirm lange gedrückt halten, um das Hauptmenü aufzurufen.
 - Im Hauptmenü kurz drücken, um einen der Menüpunkte aufzurufen.
 - In einem Menü eine Funktion, einen Wert oder eine Einstellung aktivieren / bestätigen.
- c AKTIVIEREN / WECHSELN / ANPASSEN
 - Auf dem Bildschirm für Raumtemperatur / Brauchwasser den Bildschirm für die Sollwerte aktivieren.
 - Im Hauptmenü nach links wechseln.
 - Im Menü / auf dem entsprechenden Betriebs-Bildschirm eine Funktion, einen Wert oder eine Einstellung anpassen (Standard: senken).
- d AKTIVIEREN / WECHSELN / ANPASSEN
 - Auf dem Bildschirm für Raumtemperatur / Brauchwasser den Bildschirm für die Sollwerte aktivieren.
 - Im Hauptmenü nach recht wechseln.
 - Im Menü / auf dem entsprechenden Betriebs-Bildschirm eine Funktion, einen Wert oder eine Einstellung anpassen (Standard: erhöhen).

11.2 Startbildschirm

Der Startbildschirm zeigt die aktuelle Raumtemperatur an sowie alle möglichen Statussymbole, um mit diesen entsprechende Informationen zu liefern. Wenn keine Bedienung erfolgt, wechselt der angezeigte Bildschirm der Benutzerschnittstelle nach einer bestimmten Zeitspanne zurück zum Startbildschirm.



INFORMATION

Der Benutzerschnittstelle ist mit einer Stromsparmöglichkeit ausgestattet, die den Bildschirm dunkel schaltet, wenn eine Zeitlang keine Bedienung stattgefunden hat. Um den Bildschirm hell zu schalten, eine Taste drücken.

11.3 Statussymbole

Symbol	Beschreibung
	Systembetrieb AUS. Gibt an, dass Raumheizung/ Raumkühlung und/oder Brauchwasser-Betrieb auf AUS geschaltet ist/sind.
	Bluetooth. ² Zeigt an, dass bei der Benutzerschnittstelle Bluetooth aktiviert ist, sodass sie bereit ist, ein Software-Update durchzuführen.
	Heizbetrieb. Signalisiert, dass das System im Heizbetrieb ist.
	Kühlbetrieb. Signalisiert, dass das System im Kühlbetrieb ist.
	Leistungsstarker POWERFUL-Betrieb. Signalisiert, dass das System im leistungsstarken POWERFUL-Betrieb ist.
	Notfallbetrieb. Signalisiert, dass der Notfallbetrieb aktiviert ist.
	Störung. Signalisiert, dass ein Fehler aufgetreten ist.

INFORMATION

Wenn auf der Benutzerschnittstelle **Notfallbetrieb** oder **Störung** angezeigt wird, gehen Sie zur Haupt-Benutzerschnittstelle, um zu sehen, was los ist.

11.4 Statusanzeige

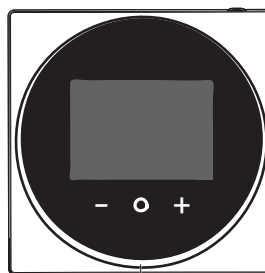

a
a Statusanzeige

⁽²⁾ Die Wortmarke Bluetooth® und entsprechende Logos sind eingetragene Markenzeichen der Bluetooth SIG, Inc., und die Benutzung dieser Marken durch Daikin Europe N.V. erfolgt gemäß Lizenzvereinbarung. Andere Markenzeichen und Markennamen sind die der jeweiligen Eigentümer.

Verhalten der Statusanzeige	Bedingung
Kontinuierlich blau	Betrieb EIN <ul style="list-style-type: none"> Die Einheit ist in Betrieb (d. h. heizt oder kühlt den Raum oder bereitet Brauchwasser (Warmwasser)).
AUS	Betrieb AUS <ul style="list-style-type: none"> Die Einheit ist in Bereitschaft (Standby) (d. h. eingeschaltet, aber nicht in Betrieb) Die Einheit ist AUS
Blinkend, rot	Systemfehler
Kontinuierlich rot	Systemstörung



INFORMATION

Das Verhalten der Statusanzeige im Nachtmodus ist anders. Weitere Informationen dazu siehe unter "13.2.4 Nachtmodus" auf Seite 17.



INFORMATION

Bei einem Systemfehler blinkt die Statusanzeige in Rot. Sobald Sie eine Taste drücken, wechselt die Statusanzeige und leuchtet "kontinuierlich rot".

12 Betrieb

12.1 Einfache Verwendung

12.1.1 Betriebs-Bildschirme

Wenn Sie auf dem Startbildschirm (kurz) auf drücken, wechseln Sie nacheinander von einem Betriebs-Bildschirme zum nächsten.

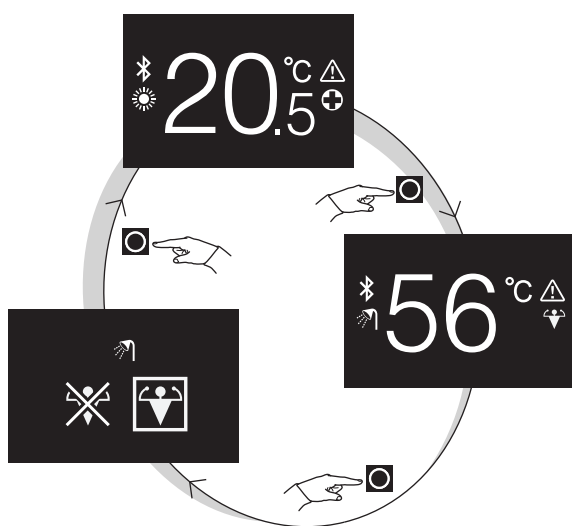

Betriebs-Bildschirm	Beschreibung
	Raumtemperatur. Sie sehen die aktuelle Raumtemperatur, und sie können die (gewünschte) Raumtemperatur einstellen.

Betriebs-Bildschirm	Beschreibung
	Brauchwasser-Temperatur. Sie sehen die aktuelle Brauchwasser-Temperatur (Warmwasser) und können diese (nach Bedarf) einstellen (d. h. Tank-Erhitzung).
	Leistungsstarker POWERFUL-Betrieb. Sie können den leistungsstarken POWERFUL-Betrieb aktivieren oder deaktivieren (d. h. schnelle Tank-Erhitzung).

12.1.2 Hauptmenü

Auf dem Startbildschirm auf drücken und gedrückt halten, bis das Hauptmenü erscheint. Mit und wechseln Sie zwischen den Menüpunkten. Um in eines der Menüs zu gelangen, drücken Sie erneut auf .

Menü	Beschreibung
	Information. Sie sehen Informationen über die Benutzerschnittstelle.
	Bluetooth. Veranlassen, dass die Benutzerschnittstelle ein Bluetooth-Signal sendet, um ein Software-Update durchzuführen.
	Zurück. Zum Startbildschirm zurückkehren.
	Einstellungen. Einstellungen der Benutzerschnittstelle durchführen.
	Raumbetriebsmodus. Den Raumbetriebsmodus festlegen.

12.2 Regelung der Raumheizung/-kühlung

12.2.1 Über die Regelung der Raumheizung/-kühlung

Die Regelung von Raumheizung und -kühlung schließt ein:

- **Raumtemperatur** regulieren
- **Betriebsart** für Raumheizung oder -kühlung festlegen.

Raumtemperatur

Die Regulierung der Raumtemperatur erfolgt über den Startbildschirm. Der Startbildschirm zeigt die aktuelle Raumtemperatur, wie sie durch den Temperatursensor in der Benutzerschnittstelle gemessen wird. Instruktionen, wie Sie die Raumtemperatur ändern, finden Sie in "12.2.3 Raumtemperatur ändern" auf Seite 14.

Die Art und Weise, wie Sie die Raumtemperatur einstellen können, ist abhängig von der Methode, die auf der Haupt-Benutzerschnittstelle festgelegt worden ist.

Methode der Raumtemperatur-Regelung durch die Haupt-Benutzerschnittstelle	Raumtemperatur-Regelung
Regelung durch Raumthermostat	Sie ändern die aktuelle Raumtemperatur, indem Sie den Wert der gewünschten Raumtemperatur erhöhen oder senken. 
Vorlauftemperatur-Regelung (fest)	Sie ändern die Raumtemperatur, indem Sie den Wert der Vorlauftemperatur erhöhen oder senken (d. h. die Temperatur des Wassers, das durch die Heizkörper fließt). 
Vorlauftemperatur-Regelung (wetterabhängig)	Sie ändern die Raumtemperatur, indem Sie die wetterabhängige Vorlauftemperatur-Wertekurve erhöhen oder senken, auf der Benutzerschnittstelle dargestellt durch einen Verstellwert. 

i INFORMATION

Weitere Informationen zu Regelungsmethoden der Raumlufttemperatur finden Sie in der Dokumentation der Inneneinheiten.



i INFORMATION

Falls der Temperatursensor in der Benutzerschnittstelle nicht funktioniert, erkennt das System den Fehler und auf dem Bedienungsbildschirm wird "--" angezeigt statt der aktuellen Temperatur.





Betriebsart für Raumheizung und -kühlung

Im Betriebsart-Menü für Raumheizung und -kühlung können Sie die Betriebsart für Raumheizung und -kühlung auswählen. Folgende Betriebsarten stehen zur Verfügung:

Symbol	Betriebsart
	Heizen. Den Raum heizen.
	Kühlen. Den Raum kühlen.

Symbol	Betriebsart
	Automatisch. Automatisches Umschalten zwischen Heizen und Kühlen erfolgt je nach Bedarf gemäß dem eingestellten Sollwert.

Abhängig vom Typ der Inneneinheit und/oder den auf der Haupt-Benutzerschnittstelle festgelegten Einstellungen ist es möglich, dass einige Betriebsarten nicht zur Verfügung stehen.

Wenn...	Dann...
Die Benutzerschnittstelle wird benutzt in Kombination mit Inneneinheiten, welche nur heizen können.	Im Hauptmenü ist das Betriebsart-Menü für Raumheizung und -kühlung nicht vorhanden. 
Auf der Haupt-Benutzerschnittstelle ist der Menüpunkt für automatischen Betriebsmodus nicht vorhanden.	Sie haben nur die Wahl zwischen Heizen und Kühlen. 
Keine der obigen Bedingungen liegt vor.	Sie können unter allen Betriebsmodi auswählen. 

12.2.2 Raumheizung/Raumkühlung auf EIN/AUS schalten

Voraussetzung: Der Benutzerschnittstelle zeigt den Startbildschirm.



- 1 die Taste  drücken.



Ergebnis: Je nach zuvor eingeschaltetem Status schaltet die Benutzerschnittstelle die Raumheizung/Raumkühlung auf EIN oder AUS.

i INFORMATION

Wenn die Benutzerschnittstelle auf dem Startbildschirm "OFF" anzeigt, bedeutet das, dass auf AUS geschaltet ist.



12.2.3 Raumtemperatur ändern

- 1 Auf dem Startbildschirm drücken Sie auf  oder , um den Bildschirm der Sollwerte aufzurufen.



- 2 Um einen Sollwert zu ändern, benutzen Sie  und .





- Um den Sollwert zu bestätigen, drücken Sie auf .

Ergebnis: Die Benutzerschnittstelle setzt die Änderungen in Kraft und wechselt zurück zum Startbildschirm.

INFORMATION

Wenn der Betrieb auf AUS geschaltet ist, ist es nicht möglich, über die Benutzerschnittstelle Sollwerte zu ändern.

INFORMATION

Je nach Einstellungen, die auf der Benutzerschnittstelle durchgeführt worden sind, können Sollwert-Änderungen möglicherweise nicht durchgeführt werden. In diesem Fall bleibt das Drücken auf  oder  ohne Wirkung, wenn Sie sich auf dem Bildschirm zur Einstellung der Raumtemperatur oder Brauchwassertemperatur befinden.

INFORMATION

Die Art und Weise, wie Sie die Raumtemperatur einstellen können, ist abhängig von der Methode, die auf der Haupt-Benutzerschnittstelle festgelegt worden ist. Weitere Informationen siehe unter ["12.2.1 Über die Regelung der Raumheizung/-kühlung" auf Seite 13.](#)

12.2.4 Den Raumbetriebsmodus wechseln

- Auf dem Startbildschirm auf  drücken und gedrückt halten, bis das Hauptmenü erscheint.

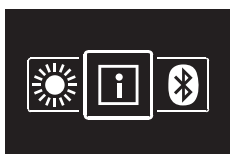



- Mit  und  wechseln Sie unter den Menüpunkten zum Raumbetriebsmodus.



- Auf  drücken, um ins Hauptmenü zu gelangen.



- Mit  und  den Raumbetriebsmodus auswählen und  drücken, um ihn zu aktivieren.

Ergebnis: Die Benutzerschnittstelle setzt die Änderungen in Kraft und wechselt zurück zum Startbildschirm.

12.3 Brauchwasserregelung

12.3.1 Über die Brauchwasserregelung

Die Brauchwasser-Regelung schließt ein:

- Die **Brauchwasser-Temperatur** regeln

- Leistungsstarken POWERFUL-Betrieb** aktivieren oder deaktivieren

Brauchwasser-Temperatur

Die Inneneinheit erhitzt Brauchwasser (Warmwasser) im Brauchwassertank. Die Temperatur des Brauchwassers kann erhöht oder gesenkt werden.

INFORMATION

Falls der Temperatursensor im Brauchwassertank nicht funktioniert, erkennt das System den Fehler, und auf dem Bedienungsbildschirm wird "--" angezeigt statt der aktuellen Wassertemperatur.



Leistungsstarker POWERFUL-Betrieb

Bei leistungsstarkem POWERFUL-Betrieb kann das Brauchwasser über die Reserveheizung oder die Zusatzheizung erhitzt werden. Das hängt von der Inneneinheit ab. Benutzen Sie diesen Modus an Tagen, wenn mehr Warmwasser gebraucht wird als sonst.

12.3.2 Brauchwasser-Betrieb auf EIN/AUS schalten

- Wenn Sie auf dem Startbildschirm auf  drücken, rufen Sie den Bildschirm zum Brauchwasser-Betrieb auf.

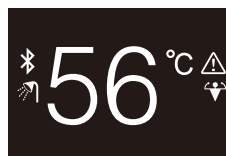

- die Taste  drücken.

Ergebnis: Je nach zuvor eingeschaltetem Status schaltet die Benutzerschnittstelle den Brauchwasser-Betrieb auf EIN oder AUS.

INFORMATION

Wenn die Benutzerschnittstelle auf dem Startbildschirm "OFF" anzeigt, bedeutet das, dass auf AUS geschaltet ist.



12.3.3 So ändern Sie die Brauchwasser-Temperatur

- Wenn Sie auf dem Startbildschirm auf  drücken, rufen Sie den Bildschirm zum Brauchwasser-Betrieb auf.



-  oder  drücken, um den Bildschirm mit den Sollwerten zu aktivieren.

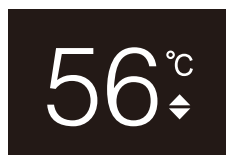

- Um einen Sollwert zu ändern, benutzen Sie  und .

13 Erweiterte-Funktion

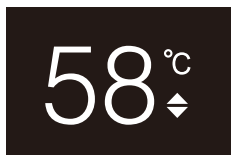



- 4 Um den Sollwert zu bestätigen, drücken Sie auf .

Ergebnis: Die Benutzerschnittstelle setzt die Änderungen in Kraft und wechselt zurück zum Bildschirm für Brauchwasser-Betrieb.

INFORMATION

Wenn der Betrieb auf AUS geschaltet ist, ist es nicht möglich, über die Benutzerschnittstelle Sollwerte zu ändern.



INFORMATION

Je nach Einstellungen, die auf der Benutzerschnittstelle durchgeführt worden sind, können Sollwert-Änderungen möglicherweise nicht durchgeführt werden. In diesem Fall bleibt das Drücken auf  oder  ohne Wirkung, wenn Sie sich auf dem Bildschirm zur Einstellung der Raumtemperatur oder Brauchwassertemperatur befinden.

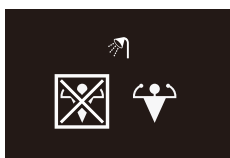

12.3.4 Verwendung des Brauchwasser-Hochleistungsbetriebs

- 1 Wenn Sie auf dem Startbildschirm auf  drücken, rufen Sie den Bildschirm zum leistungsstarken POWERFUL-Betrieb auf.

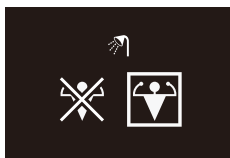

- 2 Um leistungsstarken POWERFUL-Betrieb zu aktivieren, benutzen Sie  und  und wählen "Aktivieren".



- 3 Um den leistungsstarken POWERFUL-Betrieb zu deaktivieren, benutzen Sie  und  und wählen "Deaktivieren".

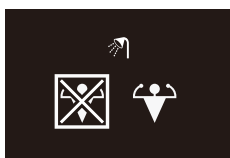

- 4 Auf  drücken, um die Auswahl zu bestätigen.

Ergebnis: Die Benutzerschnittstelle setzt die Änderungen in Kraft und wechselt zurück zum Startbildschirm.

INFORMATION

Die Benutzerschnittstelle zeigt auf dem Bildschirm für Brauchwasser-Betrieb das Powerful-Symbol, um zu signalisieren, dass der POWERFUL-Betrieb aktiviert ist.

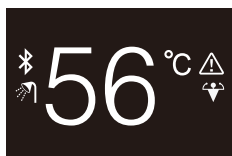

INFORMATION

Weitere Informationen zum POWERFUL-Betrieb finden Sie in der Referenz für Installateure und Benutzer der betreffenden Einheiten.

13 Erweiterte-Funktion

13.1 Information

13.1.1 Über das Informationsmenü

Im Informationsmenü sehen Sie folgende Informationen:

Information	Beschreibung
SW1	ID der Software der Benutzerschnittstelle
Ver	Softwareversion der Benutzerschnittstelle
SW2	(Bluetooth)-Software-ID des Kommunikationsmoduls
-----	(Bluetooth)-MAC-Adresse des Kommunikationsmoduls

13.1.2 Informationen sehen

- 1 Auf dem Startbildschirm auf  drücken und gedrückt halten, bis das Hauptmenü erscheint.

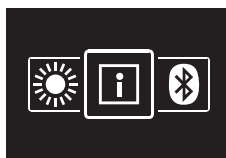

- 2 Auf  drücken, um ins Informationsmenü zu gelangen.

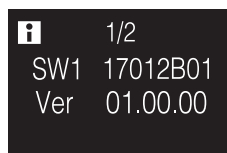

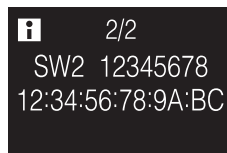

- 3 Auf  drücken, um zur zweiten Seite zu gehen.



13.2 Menü Einstellungen

13.2.1 Über das Menü Einstellungen

Im Menü Einstellungen können Sie folgende Einstellungen vornehmen:

Kategorie	Symbol	Einstellungen
Bildschirm		Bildschirm-Helligkeit einstellen
		Bildschirm-Kontrast einstellen

Kategorie	Symbol	Einstellungen
Statusanzeige		Intensität einstellen
Nachtmodus		Aktivieren oder deaktivieren

Menü Einstellungen aufrufen

- 1 Auf dem Startbildschirm auf drücken und gedrückt halten, bis das Hauptmenü erscheint.

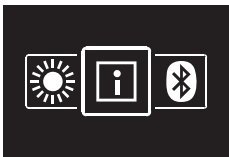

- 2 Mit und wechseln Sie unter den Menüpunkten.



- 3 Auf drücken, um ins Menü zu gelangen.

Ergebnis: Sie befinden sich im Menü Einstellungen.

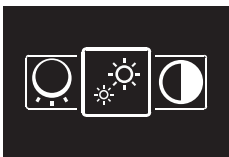

13.2.2 Bildschirmeinstellungen

Bildschirm-Helligkeit einstellen

Voraussetzung: Sie befinden sich im Menü Einstellungen.

- 1 Zum Menü zum Einstellen der Bildschirmhelligkeit navigieren.

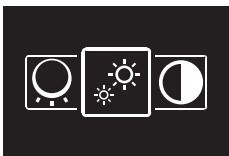

- 2 Auf drücken, um ins Menü zu gelangen.



- 3 Mit und die Bildschirmhelligkeit anpassen.
- 4 Auf drücken, um zu bestätigen.

Ergebnis: Die Benutzerschnittstelle setzt die Änderungen in Kraft und wechselt zurück zum Startbildschirm.

Bildschirm-Kontrast einstellen

Voraussetzung: Sie befinden sich im Menü Einstellungen.

- 1 Zum Menü zum Einstellen des Bildschirmkontrasts navigieren.

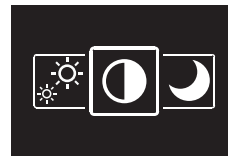

- 2 Auf drücken, um ins Menü zu gelangen.



- 3 Mit und den Bildschirmkontrast anpassen.
- 4 Auf drücken, um zu bestätigen.

Ergebnis: Die Benutzerschnittstelle setzt die Änderungen in Kraft und wechselt zurück zum Startbildschirm.

13.2.3 Einstellungen für Statusanzeige

Intensität der Statusanzeige festlegen

Voraussetzung: Sie befinden sich im Menü Einstellungen.

- 1 Zum Menü Statusanzeige-Intensität navigieren.

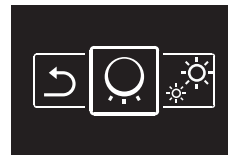

- 2 Auf drücken, um ins Menü zu gelangen.

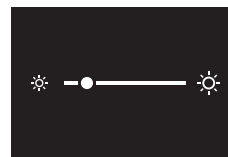

- 3 Mit und die Intensität des Statusindikators anpassen.
- 4 Auf drücken, um zu bestätigen.

Ergebnis: Die Benutzerschnittstelle setzt die Änderungen in Kraft und wechselt zurück zum Startbildschirm.

13.2.4 Nachtmodus

Über den Nachtmodus

Ist der Nachtmodus aktiviert, arbeitet die Benutzerschnittstelle mit einer geänderten Bildschirmanzeige und die Statusanzeige ist so geändert, dass der Benutzer nicht während der Nacht gestört wird.

Bedingung	Nachtmodus-Verhalten
Bildschirm	
Ablauf von Inaktivitäts-Timer	AUS
Statusanzeige	
Fehler	Blinkend, rot Nach Berühren einer Taste oder nach Ablauf eines Timers: AUS
Störung	AUS
Betrieb EIN	AUS
Betrieb AUS	AUS

Nachtmodus aktivieren

Voraussetzung: Sie befinden sich im Menü Einstellungen.

Voraussetzung: Die Benutzerschnittstelle ist nicht im Nachtmodus.

13 Erweiterte-Funktion

- 1 Zum Nachtmodus-Menü navigieren.

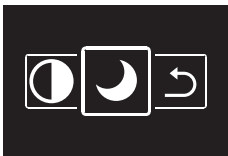

- 2 Auf  drücken, um ins Menü zu gelangen.

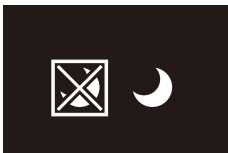

- 3 Mit  und  "Aktivieren" auswählen.

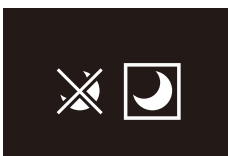

- 4 Auf  drücken, um den Nachtmodus zu aktivieren.

Ergebnis: Die Benutzerschnittstelle wechselt in den Nachtmodus und die Anzeige kehrt zum Startbildschirm zurück.

Nachtmodus deaktivieren

Voraussetzung: Sie befinden sich im Menü Einstellungen.

Voraussetzung: Die Benutzerschnittstelle ist im Nachtmodus.

- 1 Zum Nachtmodus-Menü navigieren.

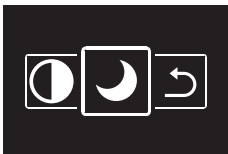

- 2 Auf  drücken, um ins Menü zu gelangen.

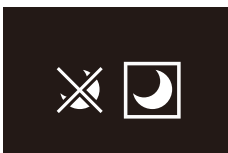

- 3 Mit  und  "Deaktivieren" auswählen.

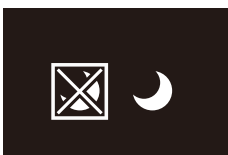

- 4 Auf  drücken, um den Nachtmodus zu deaktivieren.

Ergebnis: Die Benutzerschnittstelle verlässt den Nachtmodus und kehrt zu Anzeige des Startbildschirms zurück.

13.3 Software-Update

13.3.1 Über Software-Updates

Es wird empfohlen, dass die Benutzerschnittstelle unter der jüngsten Softwareversion läuft. Es gibt zwei Möglichkeiten, ein Software-Update durchzuführen.

Software-Update	Instruktionen
App Madoka Assistant	"13.3.2 Software-Update per App" auf Seite 18

Software-Update	Instruktionen
Update-Dienstprogramm	"13.3.3 Software-Update per Update-Dienstprogramm" auf Seite 20

13.3.2 Software-Update per App

Die Software per App updaten:

- 1 Auf der Benutzerschnittstelle Bluetooth aktivieren. Wie das geht, ist beschrieben unter "[Eine Bluetooth-Verbindung einrichten](#)" auf Seite 18.
- 2 Auf dem Startbildschirm der App auf die Kachel der Benutzerschnittstelle tippen, deren Software Sie updaten wollen. Folgen Sie dann den Instruktionen auf dem Bildschirm.

INFORMATION

Die App Madoka Assistant kann von Google Play oder dem Apple Store heruntergeladen und installiert werden.

INFORMATION

Wenn Sie Ihr Gerät zum ersten Mal mit der Benutzerschnittstelle verbinden, vollziehen App und Benutzerschnittstelle einen numerischen Abgleich. Um die Benutzerschnittstelle erfolgreich mit der App zu verbinden, folgen Sie dem angegebenen Verfahren.

Jedes Mal, wenn zwischen Mobilgerät und Benutzerschnittstelle erfolgreich eine Verbindung hergestellt worden ist, speichert die Benutzerschnittstelle automatisch Informationen über das Mobilgerät, damit künftige erneute Verbindungen mit diesem Mobilgerät leichter hergestellt werden können. Diese Informationen werden "Kopplungsinformationen" genannt.

Sind keine Kopplungsinformationen gespeichert (also bei erster Verbindungsherstellung oder nachdem vorhandene Kopplungsinformationen manuell gelöscht worden sind), müssen Sie ein Verfahren zum numerischen Abgleich durchlaufen.

Sind Kopplungsinformationen gespeichert, können Sie das Mobilgerät mit der Benutzerschnittstelle verbinden, einfach indem Sie dafür sorgen, dass die Benutzerschnittstelle ein Bluetooth-Signal aussendet und Sie dann in der App auf die Kachel der Benutzerschnittstelle tippen. Dann verbindet sich die Benutzerschnittstelle automatisch mit dem Mobilgerät.

Kopplungsinformationen werden automatisch gespeichert und können manuell gelöscht werden. Löschen Sie dann die Kopplungsinformationen aus der Benutzerschnittstelle, wenn Sie die Software updaten und dazu ein anderes Mobilgerät benutzen wollen als das, von dem die Benutzerschnittstelle Kopplungsinformationen gespeichert hat.

INFORMATION

Es ist wichtig, dass Sie sich mit Ihrem Mobilgerät in der Nähe der Benutzerschnittstelle (d. h. innerhalb der Bluetooth-Reichweite) befinden, wenn zwischen beiden Geräten eine Bluetooth-Verbindung hergestellt werden soll, damit Sie ein Software-Update durchführen können.

Eine Bluetooth-Verbindung einrichten

Voraussetzung: Sie haben ein Mobilgerät, auf dem die App Madoka Assistant installiert ist und ausgeführt wird.

Voraussetzung: Beim Mobilgerät ist Bluetooth auf EIN geschaltet.

Voraussetzung: Sie befinden sich in unmittelbarer Nähe der Benutzerschnittstelle.

- 1 Auf dem Startbildschirm auf  drücken und gedrückt halten, bis das Hauptmenü erscheint.

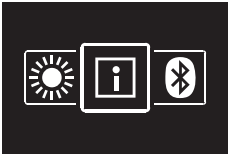

- 2 Mit  und  zum Bluetooth-Menü navigieren.

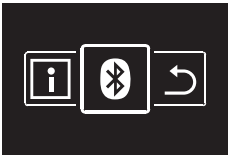

- 3 Auf  drücken, um ins Menü zu gelangen.



- 4 Mit  aktivieren Sie  und sorgen dafür, dass die Benutzerschnittstelle ein Bluetooth-Signal sendet.

Ergebnis:

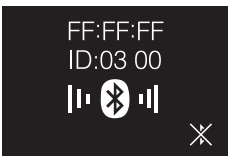

Numerischer Abgleich

- 5 Auf dem Startbildschirm der App Madoka Assistant auf die Kachel der Benutzerschnittstelle tippen, deren Software Sie updaten wollen.

Ergebnis: Wenn Sie zum ersten Mal die Bluetooth-Verbindung herstellen oder wenn die Kopplungsinformationen gelöscht worden sind, sendet das Betriebssystem Ihres Mobilgeräts eine Kopplungsanfrage zusammen mit einer Ziffernfolge.

Ergebnis: Die Benutzerschnittstelle zeigt eine Ziffernfolge an, um sie mit der der Kopplungsanfrage zu vergleichen.

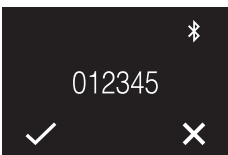

- 6 In der App geben Sie den Befehl zum Akzeptieren der Kopplungsanfrage.

- 7 Auf der Benutzerschnittstelle auf  drücken, um die Ziffernfolge zu bestätigen.

Ergebnis: Die Benutzerschnittstelle und das Mobilgerät sind jetzt per Bluetooth miteinander verbunden.

- 8 Um die Software upzudaten, folgen Sie den Instruktionen der App.

Eine Bluetooth-Verbindung beenden

- 1 Auf dem Startbildschirm auf  drücken und gedrückt halten, bis das Hauptmenü erscheint.

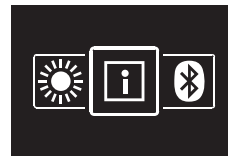

- 2 Mit  und  zum Bluetooth-Menü navigieren.

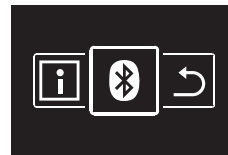

- 3 Auf  drücken, um ins Menü zu gelangen.

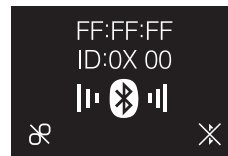

- 4 Auf  drücken, damit die Benutzerschnittstelle kein Bluetooth-Signal mehr sendet.

Ergebnis:



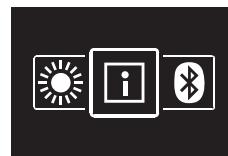

Kopplungsinformation entfernen

- 1 Auf dem Startbildschirm auf  drücken und gedrückt halten, bis das Hauptmenü erscheint.

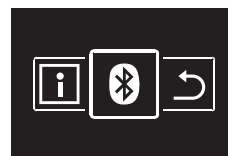

- 2 Mit  und  zum Bluetooth-Menü navigieren.



- 3 Auf  drücken, um ins Menü zu gelangen.



- 4 Auf  drücken, um die Kopplungsinformationen aus der Benutzerschnittstelle zu löschen.

Ergebnis:



14 Wartung

13.3.3 Software-Update per Update-Dienstprogramm

So aktualisieren Sie die Software mit dem Updater

Voraussetzung: PC mit Updater (fragen Sie Ihren Händler nach der korrekten Version der Software)

Voraussetzung: PC USB-Kabel EKPCAB4 oder höher (enthält ein USB-Kabel und zusätzliche Verbindungskabel)

- 1 Stellen Sie sicher, dass die Inneneinheit auf AUS geschaltet ist.
- 2 Die Benutzerschnittstelle mit dem PC verbinden.

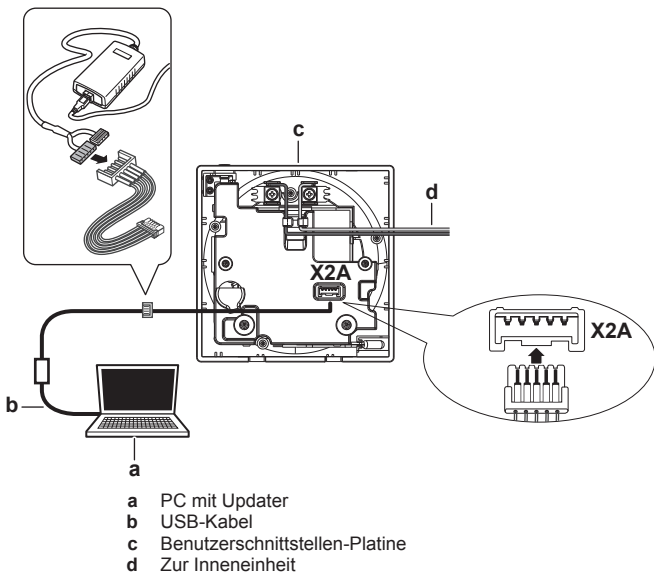

- 3 Die Inneneinheit auf EIN schalten.
- 4 Updater öffnen.
- 5 In Updater zu "Update procedure" (Update-Verfahren) gehen.
- 6 Die Modell-Bezeichnung der Benutzerschnittstelle eintippen.
- 7 Das gewünschte Update-Verfahren auswählen.
- 8 Die Hinweise auf dem Bildschirm befolgen.

14 Wartung

14.1 Allgemeine Sicherheitshinweise zur Wartung



WARNUNG

Vor der Durchführung von Wartungs- oder Reparaturarbeiten ist mit der Benutzerschnittstelle der Systembetrieb zu stoppen und der Hauptschalter des Systems auf Aus zu schalten. **Mögliche Folge:** Stromschlag- und Verletzungsgefahr.



HINWEIS

Zum Reinigen der Benutzerschnittstelle NICHT organische Lösungsmittel wie Farbverdünner nehmen. **Mögliche Folge:** Beschädigungen, Stromschlag- und Brandgefahr.



WARNUNG

Die Benutzerschnittstelle NICHT waschen. **Mögliche Folge:** Kriechströme, Stromschlag- und Brandgefahr.



INFORMATION

Falls sich beim Reinigen der Oberfläche der Benutzerschnittstelle der Schmutz nicht leicht löst, tauchen Sie das Tuch in Wasser, in dem ein neutrales Reinigungsmittel gelöst ist, wringen das Tuch aus und reinigen dann damit die Oberfläche. Wischen Sie dann zum Trocknen mit einem anderen trockenen Tuch nach.

14.2 Die Benutzerschnittstelle reinigen

- 1 Mit einem trockenen Tuch den Bildschirm und andere Teile der Benutzerschnittstellenoberfläche abwischen.

15 Fehlerdiagnose und -beseitigung

15.1 Fehlercodes des Innengeräts

Wenn bei der Inneneinheit ein Fehler vorliegt, wird auf dem Startbildschirm der Benutzerschnittstelle angezeigt. Gleichzeitig zeigt die Haupt-Benutzerschnittstelle einen Fehlercode an. Beachten Sie den Fehlercode auf der Haupt-Benutzerschnittstelle. In der Dokumentation zur Inneneinheit finden Sie eine Liste der Fehlercodes mit deren jeweiliger Bedeutung.

Ermitteln Sie die Ursache für den Fehler und lösen Sie das Problem.

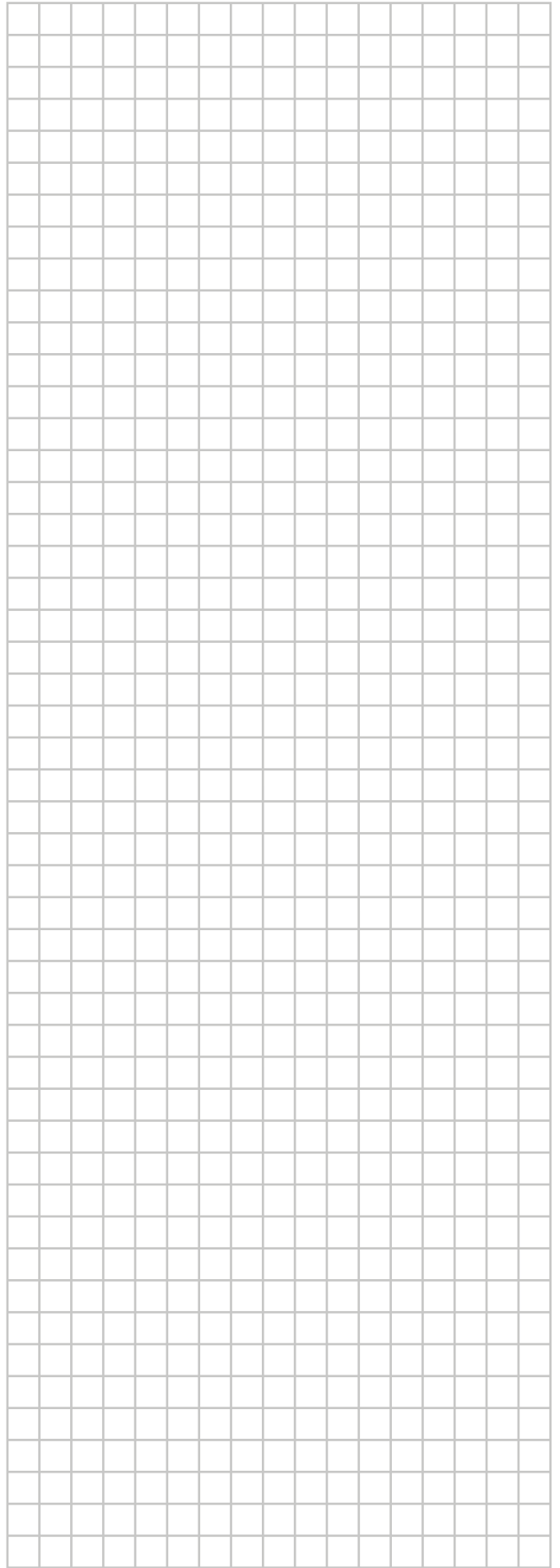
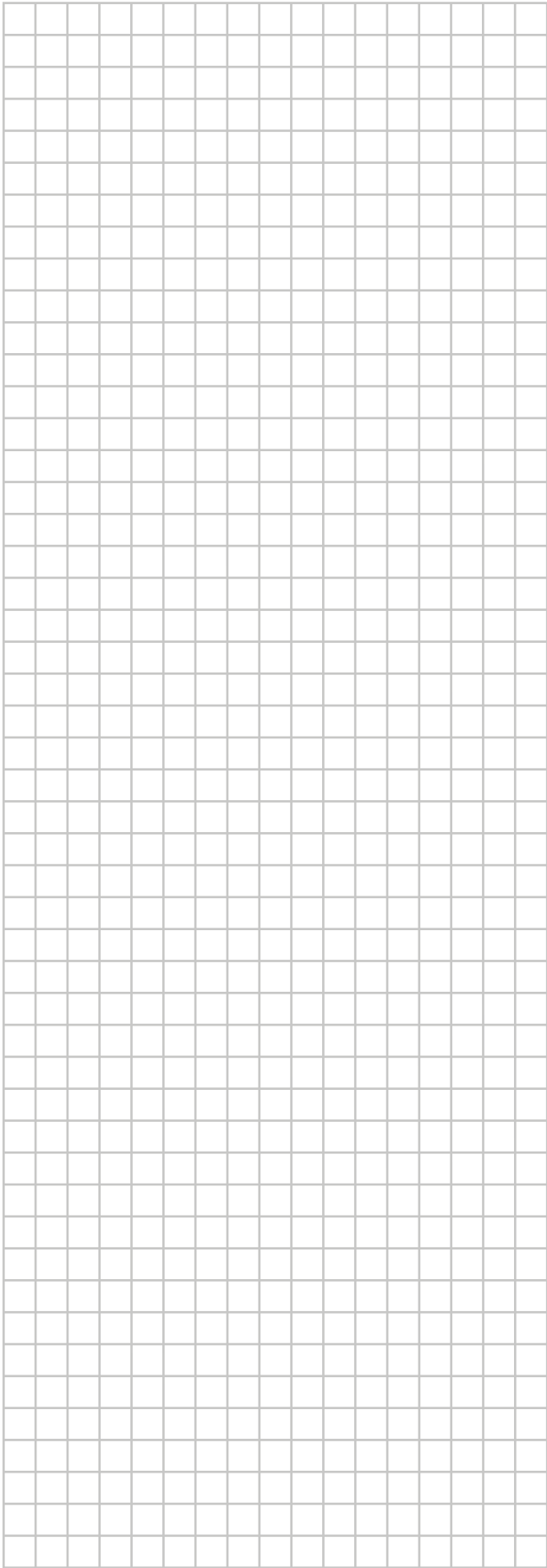

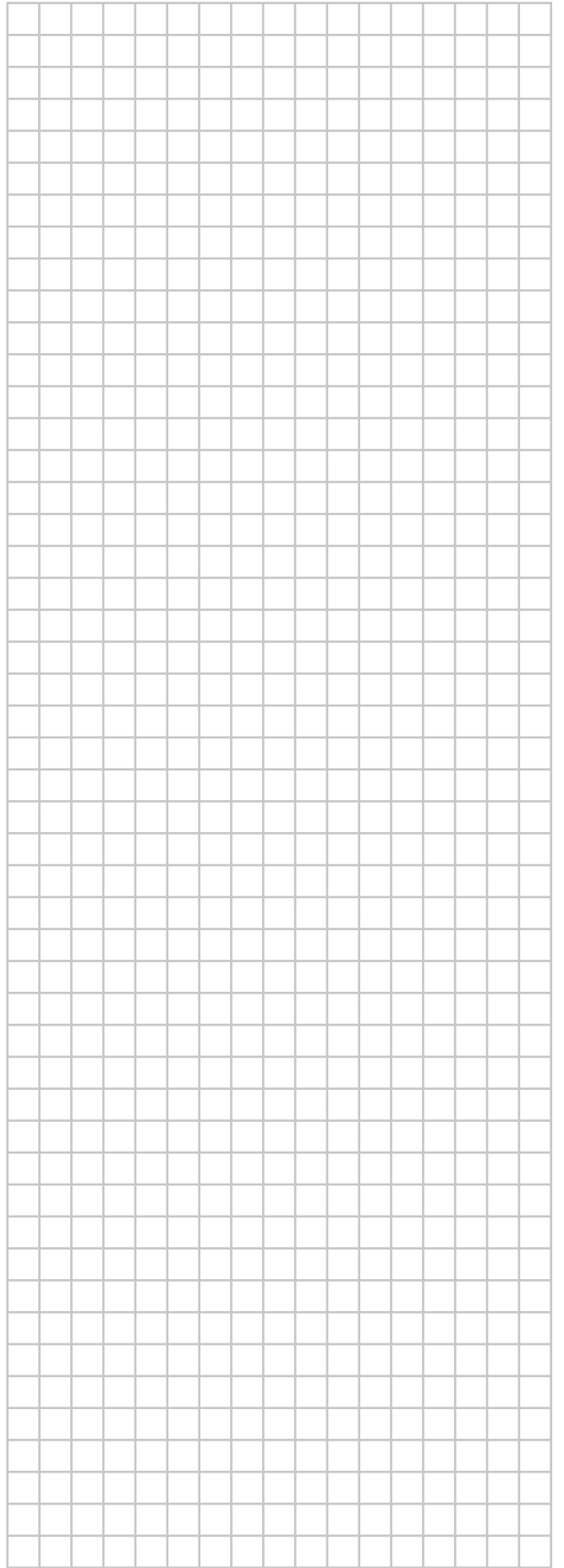
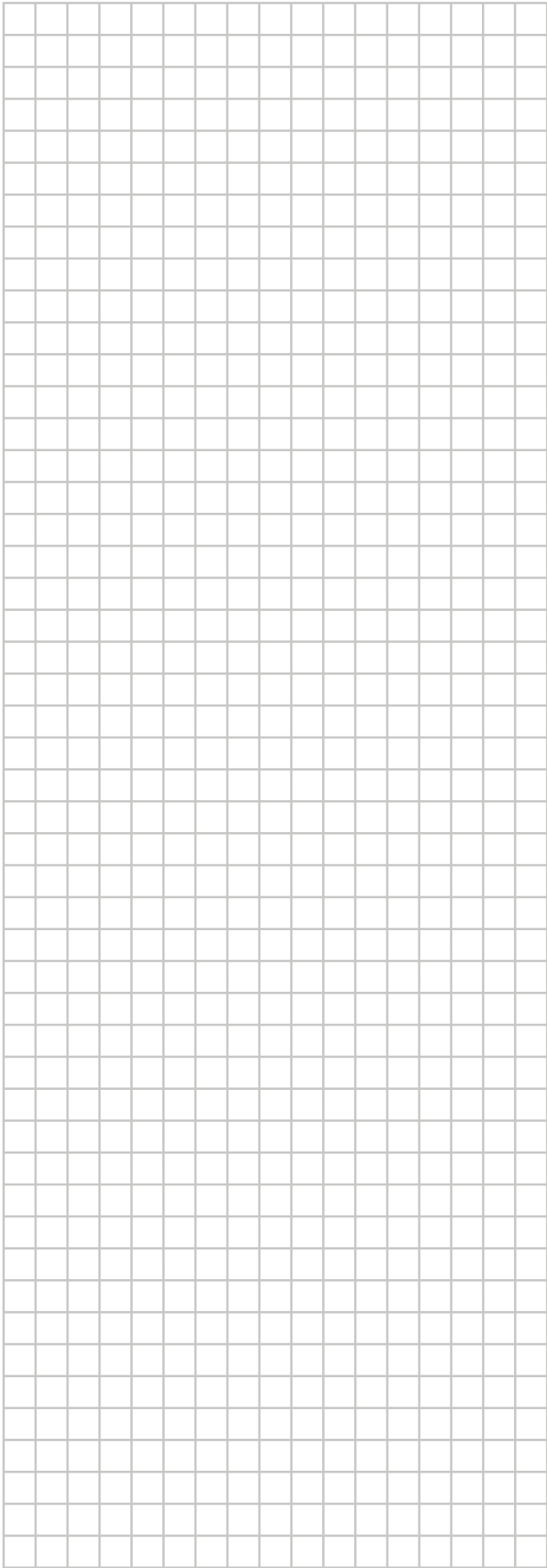

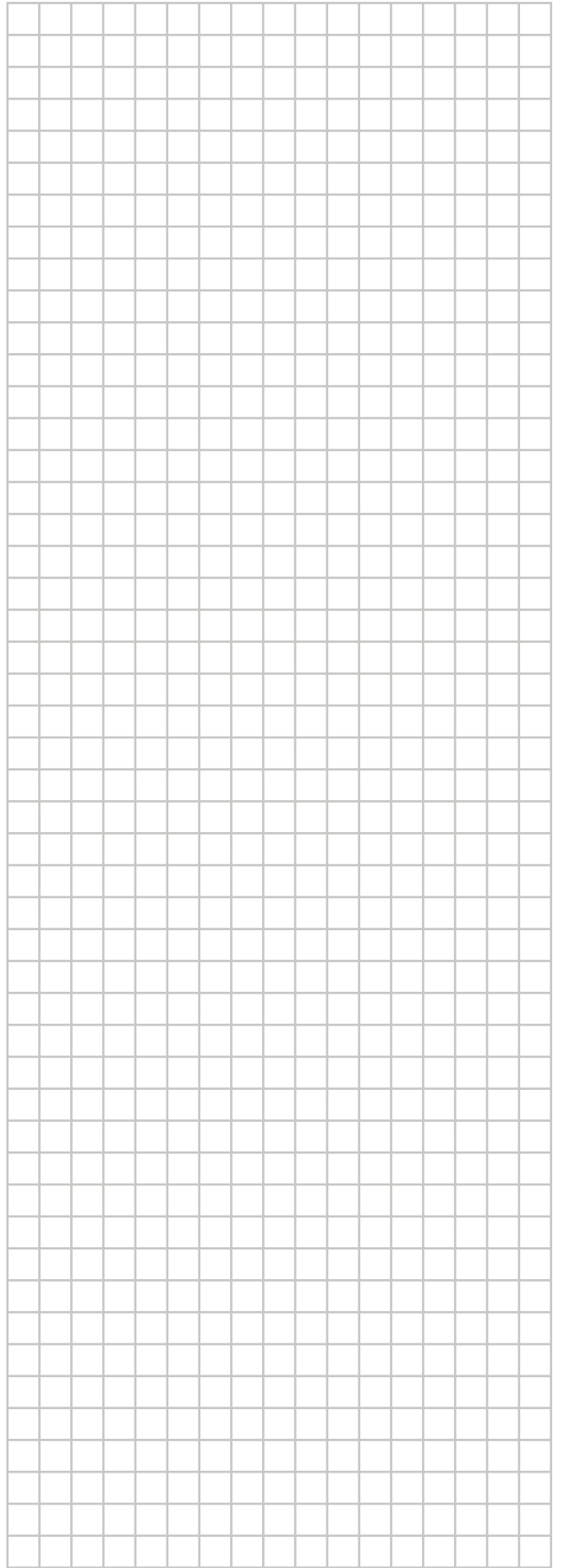

ERC



UA. TR. 028



W005 18

Maximum Voltage: DC 17.6 V
Power Consumption: Max 1.94 VA

Copyright 2018 Daikin

DAIKIN EUROPE N.V.

Zandvoordestraat 300, B-8400 Oostende, Belgium

4P534402-1 2018.06